

GRÜNHelm

ІНСТРУКЦІЯ З ЕКСПЛУАТАЦІЇ



МОРОЗИЛЬНА КАМЕРА VFH-N185D70W

UKR

Будь ласка, уважно прочитайте і збережіть інструкцію.

ПРАВИЛА ТЕХНІКИ БЕЗПЕКИ	4
ЗАГАЛЬНИЙ ОПИС	11
ПЕРЕВІШУВАННЯ ДВЕРЦЯТ	12
ВСТАНОВЛЕННЯ	15
ЩОДЕННА ЕКСПЛУАТАЦІЯ	17
ТЕХНІЧНІ ХАРАКТЕРИСТИКИ	25

UKR

ШАНОВНИЙ КОРИСТУВАЧ!

Ми вдячні Вам за Ваш вибір і довіру до продукції ТМ GRUNHELM.
Сподіваємося, що і в майбутньому Ви будете вибирати товари нашої ТМ.
Ми уважно ставимося до запитів та побажань покупців.
Якщо у Вас виникнуть будь-які питання з користування приладом, будь ласка
зверніться до цієї інструкції і уважно прочитайте її.

УВАГА!

Недотримання наведених нижче попереджень може призвести до ураження
електричним струмом або серйозних травм.

УВАГА!

Цей продукт слід використовувати тільки у відповідності зі специфікаціями,
наведеними в цьому посібнику. Використання, відмінне від зазначеного в ньому,
може призвести до серйозних травм.

УВАГА!

Виробник має право на внесення змін до дизайну, комплектації, а також до тех-
нічних характеристик виробу під час вдосконалення своєї продукції без додатко-
вого повідомлення про ці зміни.

У технічних характеристика допускається похибка $\pm 10\%$.

З метою забезпечення Вашої безпеки і правильної експлуатації, перед встановленням і першим використанням пристрою, уважно прочитайте цей посібник з експлуатації, включно з порадами і попередженнями. Щоб уникнути непотрібних помилок і нещасних випадків необхідно, щоб кожен користувач пристрою був повністю ознайомлений з особливостями його експлуатації та правилами техніки безпеки. Зберігайте цю інструкцію і переконайтеся, що вона залишиться з пристроєм у разі його перевезення чи продажу, щоб будь-який користувач, який експлуатуватиме його впродовж усього строку служби, був добре ознайомлений із правилами експлуатації пристрою і правилами техніки безпеки.

Щоб забезпечити безпеку життя і збереження майна, дотримуйтеся правил безпечної експлуатації, викладених у цьому посібнику користувача, оскільки виробник не несе відповідальності за шкоду, заподіяну внаслідок недотримання вказівок.

Безпека дітей та осіб з обмеженими можливостями

- Цим пристроєм можуть користуватися діти віком понад 8 років, а також особи з обмеженими фізичними, сенсорними чи розумовими здібностями або відсутністю досвіду і знань, якщо вони перебувають під наглядом або отримали інструкції з використання пристрою безпечним способом і розуміють пов'язані з цим ризики.
- Діти повинні перебувати під наглядом, що забезпечить умови, за яких вони не будуть гратися з пристроєм.
- Діти не повинні проводити очищення пристрою і догляд за ним, якщо вони не досягли 8-річного віку та перебувають без нагляду.
- Зберігайте упаковку поза зоною досяжності дітей. Існує небезпека удушення.
- Якщо Ви вирішили викинути пристрій, витягніть штепсельну вилку з розетки, відріжте кабель (якомога ближче до пристрою) і зніміть дверцята, щоб діти, які гратимуться з пристроєм, не постраждали від ураження електричним струмом або не зачипилися всередині пристрою.

- Якщо цей пристрій з магнітними дверними ущільнювачами призначений для заміни старого пристрою з пружинним замком (засувкою) на дверях або кришці, переконайтеся, що ця пружина непридатна для використання, перш ніж викидати старий пристрій. В такому стані старий пристрій не перетвориться на смертельну пастку для дитини.

Загальні правила техніки безпеки

ЗАСТЕРЕЖЕННЯ! Стежте, щоб вентиляційні отвори в корпусі пристрою або у вбудованому пристрої не були перекриті будь-якими перепонами.

ЗАСТЕРЕЖЕННЯ! Не використовуйте механічні пристрої та інші засоби для прискорення процесу розморожування, крім тих, що рекомендовані виробником.

ЗАСТЕРЕЖЕННЯ! Уникайте пошкоджень контуру холодоагента.

ЗАСТЕРЕЖЕННЯ! Не користуйтеся всередині холодильних пристроїв іншими електричними пристроями (наприклад, для виробництва морозива), якщо вони не схвалені для цієї мети виробником.

ЗАСТЕРЕЖЕННЯ! Не торкайтеся лампи, якщо вона була ввімкнена впродовж тривалого періоду часу, оскільки вона може бути дуже гарячою.*

- Не зберігайте у цьому пристрої вибухові речовини, зокрема аерозольні балончики з легкозаймистими речовинами.
- У контурі холодоагента пристрою міститься ізобутан (R600a) - природний газ із високим ступенем екологічної безпечності, який проте є легкозаймистим. Під час транспортування і встановлення пристрою переконайтеся, що жоден із компонентів контуру холодоагента не пошкоджений.
- Уникайте відкритого полум'я і джерел займання

* Якщо камеру обладнано лампою.

- Ретельно провітруйте приміщення, в якому встановлено пристрій
- Зміна технічних характеристик або спроба внесення змін у конструкцію цього виробу в будь-який спосіб становлять небезпеку. Будь-яке пошкодження кабелю може спричинити коротке замикання, пожежу та/або ураження електричним струмом.
- Цей пристрій призначений для застосування в побутових і подібних умовах:
 - в кухнях для персоналу в магазинах, офісах та інших типах робочих приміщень;
 - у замських будинках та клієнтами у готелях, мотелях та інших типах житлових приміщень;
 - у міні-готелях типу «ночівля та сніданок»;
 - для надання послуг із забезпечення харчуванням та аналогічних послуг, не пов'язаних із роздрібною торгівлею.

ЗАСТЕРЕЖЕННЯ! Заміну будь-яких електричних компонентів (вилки, кабелю живлення, компресора тощо) повинні виконувати сертифіковані сервісні агенти або кваліфікований обслуговуючий персонал.

ЗАСТЕРЕЖЕННЯ! Лампа, що входить в комплект поставки цього пристрою, є "лампю спеціального призначення" і використовується лише для цього пристрою. Ця "лампа спеціального призначення" не призначена для побутового освітлення.*

- Заборонено використовувати подовжувач кабелю живлення.
- Стежте за тим, щоб штепсельна вилка не була затиснута або пошкоджена задньою стінкою пристрою. Роздавлена або пошкоджена штепсельна вилка може перегрітися і спричинити пожежу.
- Переконайтеся, що є можливість доступу до штепсельної вилки пристрою.
- Не тягніть за електричний кабель.

* Якщо камеру обладнано лампою.

- Якщо розетка погано закріплена, не вставляйте штепсельну вилку в розетку.

Існує ризик ураження електричним струмом або загоряння.

- Використання цього пристрою без лампи заборонено.
- Цей пристрій важкий. Будьте обережні під час його переміщення.
- Не витягайте предмети з морозильної камери і не торкайтеся їх вологими руками, оскільки це може призвести до пошкодження шкіри або обмороження.
- Уникайте тривалого впливу прямих сонячних променів на пристрій.

Щоденна експлуатація

- Не ставте гарячі предмети на пластикові деталі пристрою.
- Не кладіть харчові продукти безпосередньо поруч із задньою стінкою.
- Заморожені продукти не повинні бути заморожені повторно після їх розморожування.**
- Зберігайте фасовані заморожені продукти відповідно до інструкцій виробника заморожених продуктів.**
- Потрібно суворо дотримуватися рекомендацій зі зберігання, наведених виробником пристрою. Див. відповідні інструкції.
- Не кладіть у морозильну камеру ємності з газованими напоями, оскільки через збільшення тиску ємність може вибухнути, що може спричинити пошкодження пристрою.**
- Льодяники можуть спричинити обмороження, якщо їх вживати безпосередньо з пристрою.**

Догляд та очищення

- Перед проведенням профілактичного обслуговування необхідно вимкнути пристрій і витягти штепсельну вилку з розетки.
- Не очищуйте пристрій металевими предметами.
- Не користуйтеся гострими предметами для видалення інею з пристрою.

Користуйтеся пластиковим скребком.**

** Якщо пристрій має морозильну камеру.

- Регулярно перевіряйте дренажний канал у холодильній камері на наявність талої води. За потреби очистіть дренажний канал. Якщо дренажний канал закупорено, вода буде збиратися в нижній частині пристрою.***

Встановлення

Важливо! Під час підключення до електромережі дотримуйтесь інструкцій, зазначених у відповідних розділах.

- Розпакуйте пристрій і перевірте, чи немає на ньому пошкоджень. Не користуйтеся пристроєм, якщо він має пошкодження. негайно повідомте продавця пристрою про виявлені пошкодження. В цьому випадку збережіть упаковку.
- Перед підключенням пристрою рекомендовано зачекати щонайменше чотири години, щоб масло потрапило назад у компресор. Навколо пристрою повинна бути достатня циркуляція повітря, відсутність якої призводить до перегрівання. Для забезпечення достатньої вентиляції дотримуйтесь інструкцій з монтажу.
- Якщо можливо, дистанційні стрижні пристрою повинні бути розташовані впритул до стіни, щоб уникнути можливості торкатися або чіплятися за гарячі компоненти (компресор, конденсатор) та уникнути можливих опіків.
- Пристрій не можна розташовувати поруч із радіаторами або плитами.
- Після встановлення пристрою переконайтеся в наявності доступу до електричної розетки.

Технічне обслуговування

- Будь-які електротехнічні роботи, необхідні для обслуговування пристрою, повинен виконувати кваліфікований електрик або інша компетентна особа.
- Технічне обслуговування пристрою повинен виконувати фахівець уповноваженого сервісного центру; необхідно використовувати лише оригінальні запасні частини.

*** Якщо пристрій має відділення для зберігання свіжих продуктів.

Поради щодо енергозбереження

- Не ставте в пристрій гарячі продукти/страви;
- Не зберігайте продукти близько один до одного, оскільки це перешкоджає циркуляції повітря;
- Переконайтеся, що продукти не торкаються задньої поверхні камери (або камер);
- Якщо буде відключено електропостачання, не відчиняйте дверцята пристрою;
- Не відчиняйте дверцята пристрою часто;
- Не тримайте дверцята відчиненими занадто довго;
- Не налаштовуйте термостат на максимально низьку температуру;
- Деякі аксесуари, зокрема висувні контейнери, можна зняти, щоб отримати більший об'єм для зберігання і зменшити споживання енергії.

Захист довкілля



Цей пристрій не містить газів, здатних пошкодити озоновий шар, ні в контурі холодоагента, ні в ізоляційних матеріалах. Пристрій заборонено викидати разом із побутовими відходами та сміттям. Ізоляційна піна містить легкозаймисті гази: утилізацію пристрою необхідно здійснювати відповідно до розпоряджень місцевих органів влади з утилізації пристроїв. Не допускайте пошкодження холодильного агрегату, особливо теплообмінника. Матеріали, з яких виготовлено цей пристрій та які позначено символом , придатні для вторинної переробки.



Цей символ на пристрої або на його упаковці свідчить про те, що цей пристрій не повинен потрапити на переробку як побутове сміття. Замість цього його необхідно передати у відповідний приймальний пункт для подальшої утилізації електричного та електронного обладнання. Забезпечивши належну утилізацію цього пристрою, Ви допоможете запобігти можливим негативним наслідкам для довкілля і здоров'я людей, які інакше можуть бути спричинені неправильною утилізацією цього пристрою.

Для отримання докладнішої інформації про переробку цього виробу зверніться до місцевих органів влади, до служби утилізації побутових відходів або в магазин, в якому Ви придбали цей виріб.

Пакувальні матеріали

Матеріали з символом придатні для вторинної переробки. Упаковку необхідно утилізувати у відповідних контейнерах для збирання відходів.

Утилізація пристрою

- 1 - Витягніть штепсельну вилку з розетки.
- 2 - Відріжте електричний кабель і викиньте його.

Імпортер - уповноважений представник: ПП «БУДПОСТАЧ».
Адреса: 02099, Україна, м.Київ, вул. Бориспільська, 9-Е, кім. 314.
Претензії від споживачів приймає імпортер, тел. +38 044 393 03 88,
сайт: budpostach.ua.

Виробник: Хома Еплаенсіс Ко., ЛТД. Адреса: Норз Шендхуї Індастрі
Зоне, Наньтоу, Чжуншань, Гуандун, Китай.

Не містить шкідливих для здоров'я речовин.

Умови зберігання дивитись у інструкції до товару.

Для побутового використання.

Вироблено в Китаї.

Гарантійний термін: 36 місяців.

Термін служби: 5 років.



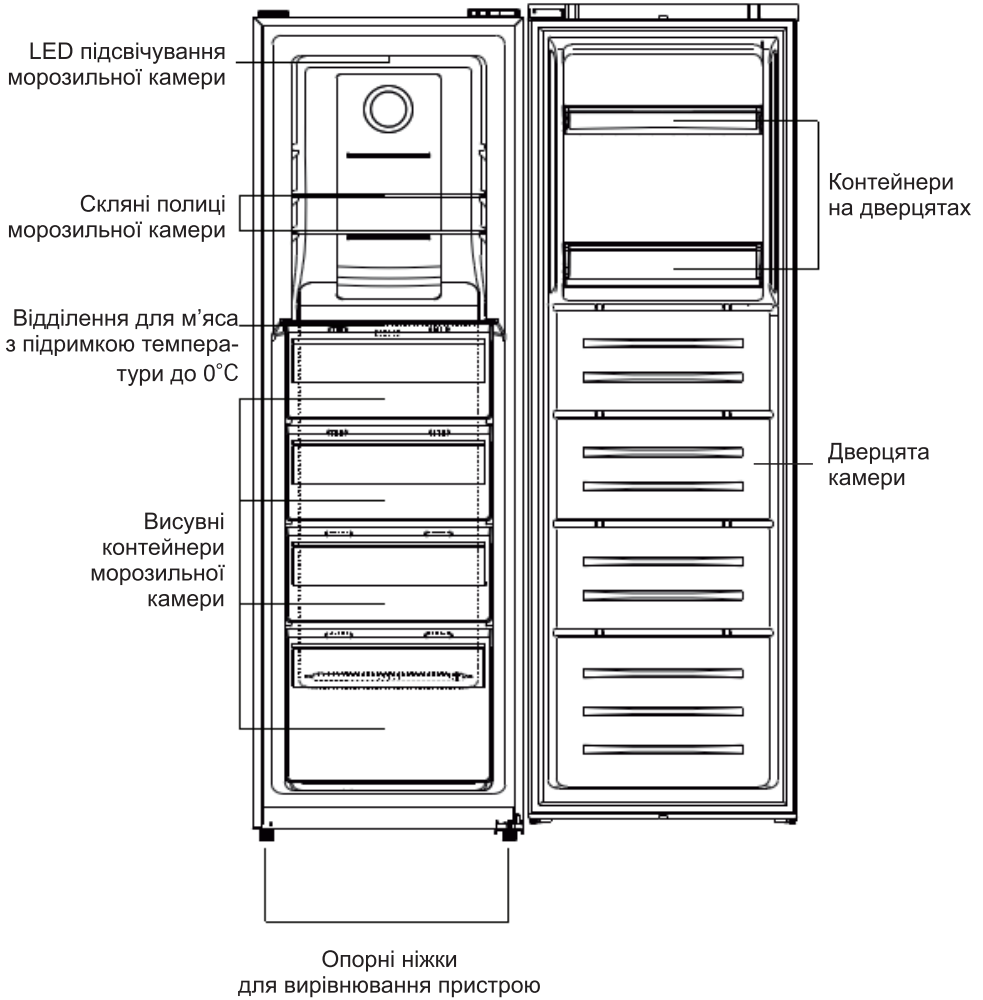

Перед перевішуванням дверей, будь ласка, підготуйте інструменти та матеріали: пряма викрутка, хрестоподібна викрутка, гайковий ключ та додаткові компоненти, такі як мішечок з запчастинами до дверей:



Ергономічна ручка
1шт

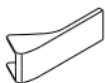

Кришка
для ручки
2шт



Гвинти
2шт



Ліва допоміжна
запчастина
1шт



Ліва верхня
кришка шарніра
1шт.

1. Зніміть верхню кришку коробки, що скривають дроти дверей холодильника.

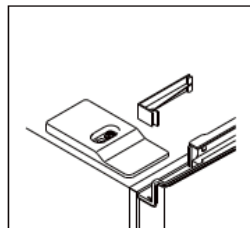
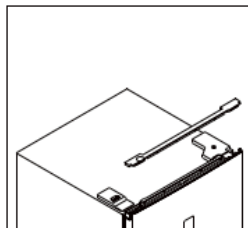

2. Відкрутіть праву верхню кришку петлі і від'єднайте роз'єми дверного вимикача та дисплея.

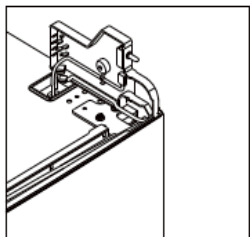
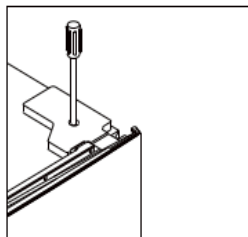

3. Відкрутіть і зніміть верхню петлю, а потім зніміть двері.

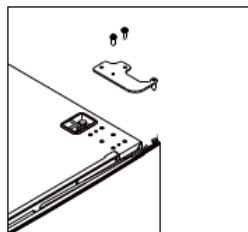

4. Вийміть праву допоміжну запчастину та витягніть ліву допоміжну запчастину з сумки для аксесуарів і встановіть її з лівої сторони холодильника.

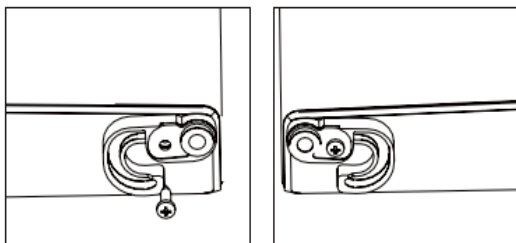

5. Відкрутіть нижню петлю та зніміть регулюючу ніжку з лівої та перемістіть на праву сторону.

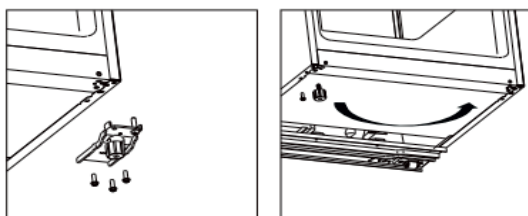

6. Відгвинтіть і перемістіть нижній петлевий штифт з правого боку на лівий, потім встановіть нижню петлю на ліву сторону обладнання.

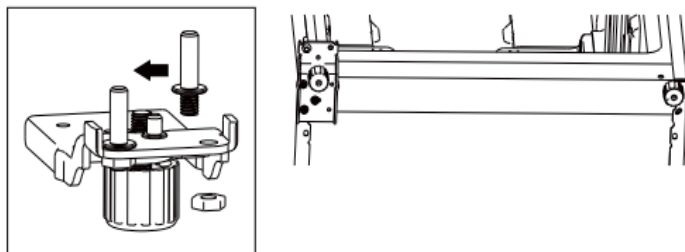

7. Відкрутіть і перемістіть верхній штифт завіси від нижньої до верхньої сторони. Від'єднайте перемикач дверей з правої кришки петлі і далі встановіть його на ліву кришку петлі, яку ви можете знайти в сумці для аксесуарів.

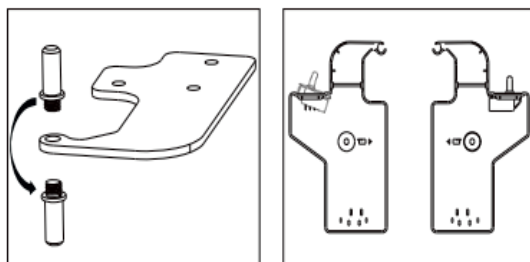

8. Відкрутіть та перемістіть верхню декоративну кришку з лівої сторони та встановіть її на праву сторону.

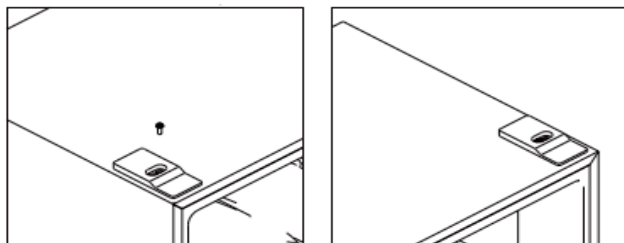

9. Під'єднайте двері, а потім перемістіть з'єднувальні дроти з правої сторони на ліву.

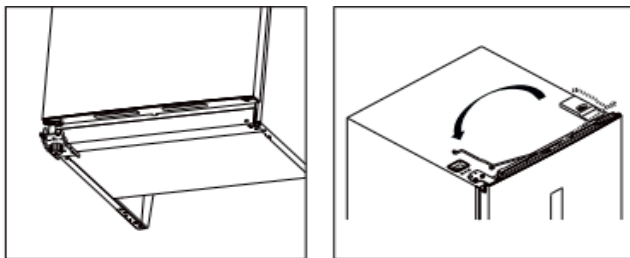

10. Встановіть верхню петлю на ліву сторону, будь ласка злегка перемістіть верхню петлю під час встановлення, щоб ущільнювач щільно прилягає до дверей.

11. Підключіть з'єднувачі дверного перемикача з дисплеєм та встановіть кришку верхньої лівої петлі.

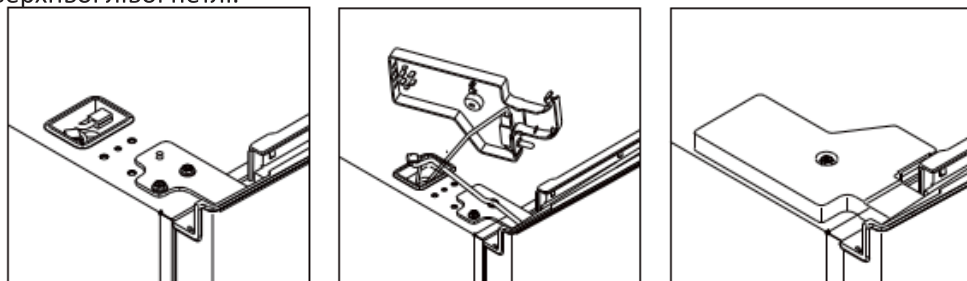

12. Встановіть верхню коробку з дротами на праву сторону.

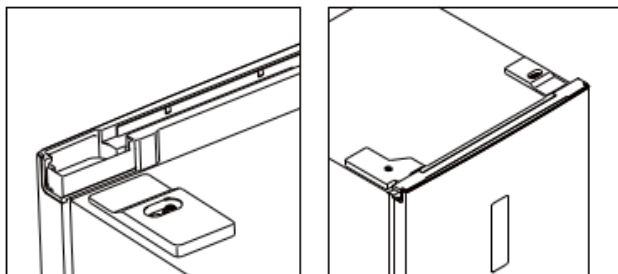

Встановлення зовнішньої ручки дверей холодильника

1. Зніміть кришки отворів для гвинта.
2. Вийміть зовнішню ручку дверей холодильника, яка поміщена в ящик для овочів та фруктів, і встановіть її.
3. Встановіть кришки зовнішньої ручки.

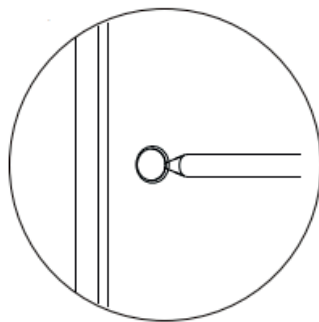

Крок 1

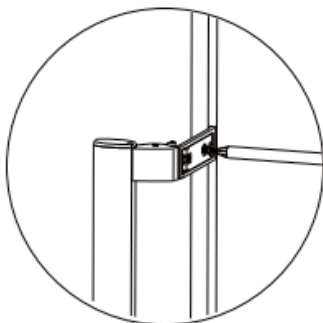

Крок 2

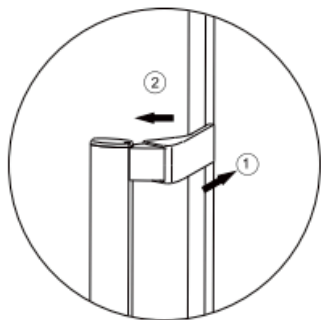

Крок 3

Необхідний простір

- Залиште достатньо місця для відчинення дверцят.
- Залиште проміжки щонайменше 50 мм з двох боків

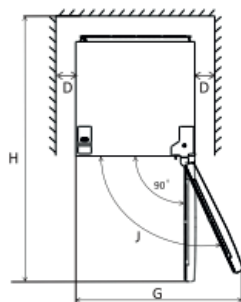
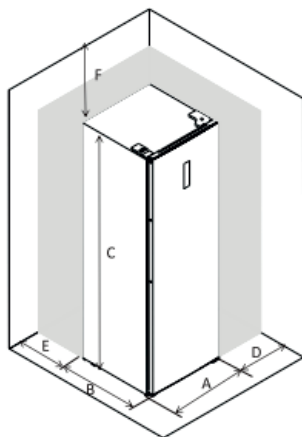

A	595
B	660
C	1851
D	min=10
E	min=50
F	min=50
G	835
H	1323
J	115°

Вирівнювання пристрою

Для цього відрегулюйте дві передні регульовальні ніжки пристрою.

Якщо пристрій встановлено нерівно по горизонталі, дверцята і магнітні ущільнювачі не будуть щільно прилягати до корпусу.

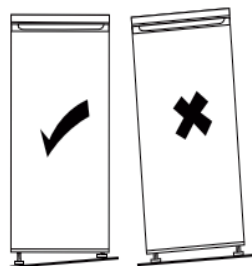

Розташування

Встановлюйте пристрій в такому місці у приміщенні, де температура відповідає кліматичному класу, зазначеному на табличці з технічними даними пристрою:

Кліматичний клас	Температура у приміщенні
SN	від +10°C до +32°C
N	від +16°C до +32°C
ST	від +16°C до +38°C
T	від +16°C до +43°C

Місце розташування

Пристрій потрібно встановлювати подалі від джерел тепла, таких як радіатори, бойлери, прямі сонячні промені тощо. Переконайтеся, що повітря може вільно циркулювати навколо задньої стінки пристрою.

Для забезпечення найкращої продуктивності, якщо пристрій розташовано під навислим настінним модулем, мінімальна відстань між верхньою частиною пристрою і настінним модулем повинна бути щонайменше 100 мм. Однак в ідеальному варіанті пристрій не повинен бути розташований під навислими настінними модулями. Точне вирівнювання по горизонталі забезпечують за допомогою однієї або кількох регульовальних ніжок, які є опорами пристрою.

Увага!

Після встановлення пристрою необхідно забезпечити можливість його відключення від електромережі, тому потрібно забезпечити вільний доступ до електричної розетки.

Підключення до електромережі

Перед підключенням переконайтеся, що напруга і частота, зазначені на заводській табличці, відповідають напрузі й частоті Вашої електромережі. Цей пристрій повинен бути заземлений. Для цієї мети штепсельну вилку оснащено відповідним контактом. Якщо розетка побутової електромережі не заземлена, підключіть пристрій до окремого проводу заземлення відповідно до чинних нормативів, проконсультувавшись із кваліфікованим електриком. Виробник не несе ніякої відповідальності в разі недотримання вищезазначених заходів безпеки. Цей пристрій відповідає директивам ЄЕС.

Перед першим застосуванням

Очищення внутрішніх поверхонь

Перед першим застосуванням пристрою ретельно вимийте його внутрішні поверхні та всі внутрішні аксесуари теплою водою з додаванням невеликої кількості нейтрального мила, щоб усунути типовий запах нового виробу, а потім ретельно просушіть.

Важливо! Не використовуйте мийні засоби або абразивні порошки, оскільки вони можуть пошкодити зовнішню поверхню пристрою.

Використання панелі управління

1.0 Введення користувача щодо користування інтерфейсу

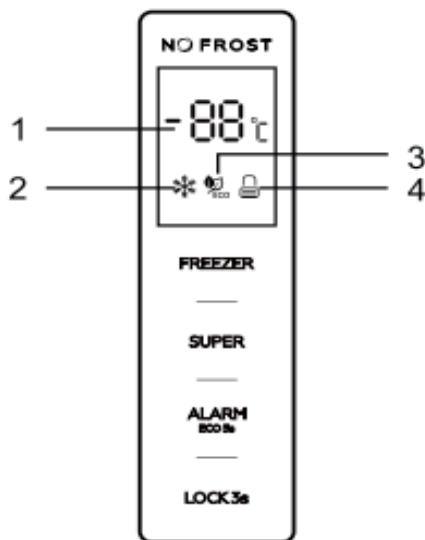

1.1 Кнопка керування інтерфейсом

ХОЛОДИЛЬНИК (FREEZER): кнопка налаштування температури холодильної і морозильної камер.

РЕЖИМ СУПЕР (SUPER): скасування та приведення в дію кнопки «Супер режиму».

СИГНАЛ ТРИВОГИ/РЕЖИМ ECO (ALARM/ECO): скасування звукового сигналу під час занадто довгого відкриття дверей холодильника та скасування та приведення в дію режиму ECO.

ЗАМОК (LOCK): кнопка блокування / розблокування.

1.2 LED дисплей

- ① Область відображення дисплея для попередньо встановленої темпер.
- ② Позначка режиму Супер.
- ③ Позначка режиму ECO .
- ④ Позначка кнопки блокування / розблокування.

2.0 Ілюстрування діючих кнопок холодильника

Всі кнопки дійсні тільки в розблокованому стані.

Ви будете чути короткий звуковий сигнал після кожного дотику до кнопок на дисплеї.

2.1 ХОЛОДИЛЬНИК (FREEZER): кнопка налаштування температури холодильної і морозильної камер, доступно лише для визначеного користувачем режиму.

Кожного разу торкаючись кнопки ХОЛОДИЛЬНИК (FREEZER), температура змінюватиметься в круговій послідовності, від -14°C ~ -22°C , припиняючи торкатися даної кнопки, вже через 5 секунд миготіння, температура буде встановлена.

2.2 РЕЖИМ СУПЕР (SUPER): скасування та приведення в дію кнопки супер режиму. Натисніть кнопку "СУПЕР", щоб обрати даний режим. Через 5 секунд буде блимати значок Супер режиму, таким чином ви оберете дану функцію.

Коли буде вибраний режим Супер, значок з даним режим загориться, а дисплей відобразить -25°C .

У Супер режимі, натиснувши кнопку "ХОЛОДИЛЬНИК", значок даного режиму буде блимати 3 рази, але температура холодильника не може бути змінена.

Для виходу з Супер режиму:

- натисніть кнопку "СУПЕР", щоб скасувати вибір режиму Супер;
- або, після 50 годин роботи холодильника в Супер режимі без будь-яких обраних вами операцій, холодильник автоматично зупинить свою роботу і перейде автоматично до попереднього налаштування.

Попередження:

У Супер режимі, рівень шуму приладу може бути трохи вище, ніж при звичайному режимі роботи холодильника.

2.3 СИГНАЛ ТРИВОГИ/РЕЖИМ ECO (ALARM/ECO): скасування звукового сигналу під час занадто довгого відкриття дверей холодильника, скасування та приведення в дію режиму ECO.

Коротке натискання кнопка "СИГНАЛ ТРИВОГИ/РЕЖИМ ECO", необхідна у випадку скасування звукового сигналу під час відкриття дверей та сигналу, що інформуватиме вас, відносно високої температури.

Натискайте кнопку "Сигнал тривоги/Режим ECO" протягом 3 секунд, щоб обрати режим ECO. Через 5 секунд блиматиме значок даного режиму, це означатиме режим ECO був успішно обраний вами.

Коли режим ECO буде обраний вами, загориться дана іконка, а на екрані дисплея з'являться різні задані температури, залежно від температури навколишнього середовища та місяця розташування приладу, таблиця нижче подана для вашого ознайомлення.

Температура навколишнього середовища (Ta)	Ta ≤ 13°C	14°C < Ta ≤ 20°C	21°C < Ta ≤ 27°C	28°C < Ta ≤ 34°C	Ta > 35°C
Попередньо встановлена температура	-18°C	-18°C	-18°C	-16°C	-15°C

У режимі ECO, кнопка "ХОЛОДИЛЬНИК" не реагуватиме на будь які ваші дотики.

Торкаючись кнопки "СИГНАЛ ТРИВОГИ/РЕЖИМ ECO", протягом 3 секунд, ви зможете скасувати даний режим.

2.4 ЗАМОК (LOCK): кнопка блокування / розблокування.

Торкаючись кнопки "ЗАМОК" протягом 3 секунд, ви заблокуєте панель керування режимів, на дисплеї ви побачите піктограму блокування та розблокування - .

У статусі блокування торкніться будь-якої кнопки, значок блокування та розблокування буде блимати 3 рази.

Натискаючи кнопку "ЗАМОК" протягом 3 секунд, ви зможете розблокувати панель керування, тоді піктограма блокування та розблокування буде мати вигляд - .

У статусі розблокування доступні всі кнопки.

Якщо протягом 25 секунд не використовуватиметься жодна операція/режим, панель управління буде заблокована автоматично.

3.0 Сигналізація тривоги при відкритті дверей.

Якщо ви продовжите відкривати двері протягом 90 секунд, ви почуєте звуковий сигнал.

Закрийте двері, щоб зупинити сигнал тривоги при відкриванні дверей. Зупинити звуковий сигнал при відкритті дверей, ви зможете коротким натисканням кнопки "Сигнал тривоги/Режим ECO".

4.0 Сигнал тривоги при високій температурі

Якщо виявлено високу внутрішню температуру холодильника, в такому випадку, прозвучить сигнал тривоги високої температури ("ht") і виявлена температура буде переімено з позначкою високої температури ("ht") відобразитися на екрані дисплея.

Не тривало натискаючи кнопку «ALARM / ECO», ви зможете зупинити сигнальну тривогу при довгому відкриванні дверей.

Відображення високої температури ("ht") автоматично зникне, в тому випадку, якщо виявлена температура повернеться до норми.

Початок роботи з приладом

Підготовка приладу до експлуатації

Перед першим використанням приладу, вимийте внутрішню поверхню і всі внутрішні аксесуари теплою водою з невеликою кількістю нейтрального миючого засобу, щоб вивести типовий запах нової побутової техніки, потім ретельно висушіть пристрій.

Важливо! Не використовуйте агресивні миючі засоби або абразивні порошки, так як вони можуть пошкодити поверхню холодильника.

Розташуйте продукти та страви в різних відсіках, відповідно до наведеної нижче таблиці.

Морозильний ящик(и) / полиця	Продукти, що призначені для тривалого зберігання.
	Нижній ящик/полиця призначені для сирого м'яса, птиці, риби.
	Середній ящик/полицю ви можете використовувати для заморожених овочів, чіпсів.
	Верхній ящик/полиця використовується для морозива, заморожених фруктів, заморожених хлібобулочних виробів, напівфабрикатів.

Заморожування свіжих продуктів

- Морозильна камера придатна для заморожування свіжих продуктів і зберігання заморожених і глибокозаморожених продуктів упродовж тривалого часу.
- Покладіть свіжі продукти для заморожування в морозильну камеру.
- Максимальну кількість продуктів, яку можна заморозити за 24 години, зазначено на табличці з технічними характеристиками.
- Процес заморожування триває 24 години: в цей період не додавайте інші продукти, що підлягають заморожуванню.

Зберігання заморожених продуктів

Після першого пуску в експлуатацію або після певного періоду простою, перш ніж покласти продукти в камеру, залиште пристрій працювати щонайменше 2 години при нижчій температурі.

Важливо! У разі неумисного розморожування, наприклад, через тривалу перерву в електропостачанні, що перевищує період, зазначений у таблиці технічних характеристик в розділі «Тривалість виходу на робочий режим», розморожені продукти потрібно швидко спожити або відразу ж приготувати з них страви і знову заморозити (після приготування).

Розморожування

Глибоко заморожені або заморожені продукти перед використанням можна розморозити в холодильній камері або при кімнатній температурі, залежно від часу, доступного для цієї операції. Маленькі шматочки можна почати готувати навіть у замороженому вигляді, одразу з морозильної камери. В такому випадку приготування страви займе більше часу.

Акcesуари:

Пересувні полиці

Боківі стінки холодильника оснащені низкою бігунків, щоб полиці можна було розмістити за власним бажанням.

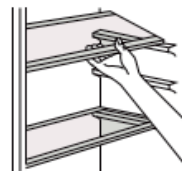

Лоток для приготування кубиків льоду

Цей пристрій може бути оснащено одним або кількома лотками для приготування кубиків льоду. (Залежно від комплектації приладу).

Розміщення дверних ящиків

Дверні ящики можна демонтувати, задля більшого місця в холодильнику. Щоб зробити демонтаж ящиків / полиць, необхідно: поступово потягнути дверний ящик у напрямку стрілок, поки він не буде повністю знятий зі свого місця, після його зняття, переставте ящик в потрібне місце.

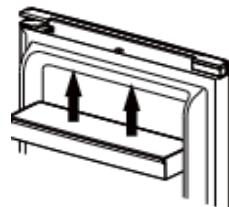

Вилучення нижнього ящика морозильної камери

1. Витягніть нижній ящик до положення стопора.
2. Підтягніть еластичні пряжки з обох боків нижнього ящика.
3. Демонтуйте нижній ящик.

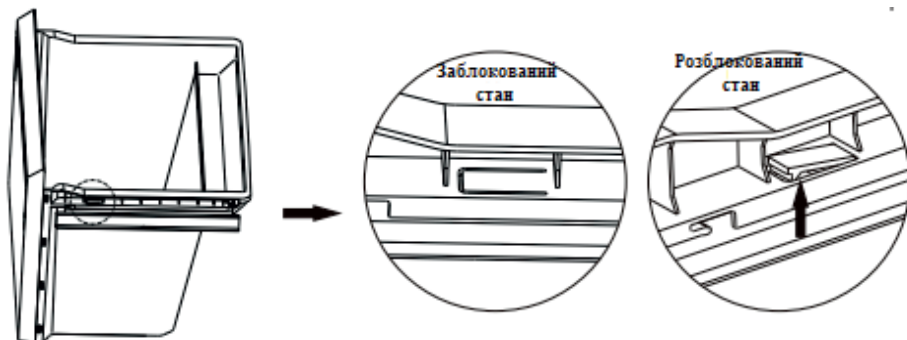

Корисні поради і рекомендації

Щоб допомогти Вам отримати максимальну користь від процесу заморожування, ось кілька важливих рекомендацій:

- максимальну кількість продуктів, яку можна заморозити за 24 години, зазначено на таблиці з технічними характеристиками;
- процес заморожування триває 24 години. Упродовж цього періоду не потрібно додавати ніякі інші продукти, що підлягають заморожуванню;
- заморожуйте лише високоякісні, свіжі та ретельно вимиті продукти;
- підготуйте продукти для заморожування невеликими порціями, щоб вони могли швидко і повністю замерзнути, і щоб мати згодом можливість розморозити лише необхідну кількість;
- загорніть харчові продукти в алюмінієву фольгу або поліетилен і переконайтеся, що упаковки герметичні;
- не допускайте контакту свіжих і розморожених продуктів із замороженими продуктами, щоб уникнути підвищення температури останніх;
- пісні продукти зберігаються краще і довше, ніж жирні; сіль зменшує строк зберігання продуктів;
- споживання фруктового морозива одразу після його витягування з морозильної камери може спричинити обмороження шкіри;
- рекомендовано зазначати дату заморожування на кожній окремій упаковці, щоб мати можливість швидко дістати її з морозильної камери, уникаючи обмороження шкіри;
- рекомендовано зазначати дату заморожування на кожній окремій упаковці, щоб мати можливість контролювати строки зберігання.

Рекомендації зі зберігання заморожених продуктів

Щоб досягти максимальної ефективності роботи цього пристрою, Ви повинні:

- переконатися в тому, що комерційно заморожені продукти правильно зберігалися продавцем;
- забезпечити переміщення заморожених продуктів із продовольчого магазину в морозильну камеру в найкоротші строки;
- не відчиняти дверцята часто і не залишати їх відчиненими довше, ніж це необхідно.
- після розморожування продукти швидко псуються і є непридатними для повторного заморожування;
- не перевищувати строк зберігання, зазначений виробником харчових продуктів.

Очищення

З гігієнічних міркувань необхідно регулярно мити внутрішні поверхні пристрою, зокрема внутрішні аксесуари.

Обережно! Під час очищення пристрій не повинен бути підключений до мережі електроживлення. Небезпека ураження електричним струмом!

Перед очищенням вимкніть пристрій і витягніть штепсельну вилку з розетки, або вимкніть чи відключіть автоматичний вимикач або запобіжник.

Ніколи не очищуйте пристрій за допомогою пароочищувача. На електричних компонентах може накопичуватися волога, небезпека ураження електричним струмом! Гаряча пара може спричинити пошкодження пластикових деталей. Перед пуском пристрою в експлуатацію він повинен висохнути.

Важливо! Ефірні олії та органічні розчинники можуть негативно впливати на пластикові компоненти, наприклад, лимонний сік або сік апельсинової шкірки, масляна кислота, очищувальний засіб, що містить оцтову кислоту.

Розморожування морозильної камери

Проте морозильна камера буде поступово покриватися інеєм. Його потрібно видаляти. Ніколи не використовуйте металеві предмети, щоб зішкребти іній з випарника, оскільки це може спричинити його пошкодження. Проте, коли на внутрішній поверхні утворюється товстий шар льоду, необхідно провести повне розморожування, як описано нижче:

- витягніть штепсельну вилку з розетки;
- витягніть з камери усі продукти, обгорніть їх у кілька шарів газети і покладіть у прохолодне місце;

Умови зберігання

Зберігайте виріб в сухому приміщенні, при температурі від +5°C до +40°C, з відносною вологістю повітря не більше 80%.

За умови правильного встановлення виробу, експлуатації та періодичного сервісного обслуговування, що проводиться авторизованим сервісним центром, виробник гарантує безпечну роботу даного виробу на протязі 3 років. Адресу авторизованого сервісного центру у Вашому місті або регіоні Ви можете знайти на вкладці до гарантійного талону.

Усунення несправностей

Обережно! Перед усуненням несправностей відключіть пристрій від електромережі. Усунення несправностей, опис яких не наведено в цьому посібнику, повинен виконувати лише кваліфікований електрик або компетентний фахівець.

Важливо! Під час нормального функціонування виникають певні звуки (компресор, циркуляція холодоагента).

Проблема	Можлива причина	Спосіб усунення
Пристрій не функціонує	Штепсельна вилка не вставлена в розетку або прилягає нещільно	Вставте штепсельну вилку в розетку
	Запобіжник перегорів або несправний	Перевірте запобіжник; замініть, якщо потрібно.
	Несправна електрична розетка	Несправність розетки повинен усунути електрик.
Пристрій заморожує занадто сильно	Регулятор температури налаштовано на надмірно холодний режим або пристрій функціонує в найхолоднішому режимі (MAX).	Тимчасово переведіть регулятор температури на тепліший режим.
Продукти заморожуються недостатньо.	Неправильно налаштовано температуру.	Будь ласка, ознайомтеся з розділом "Налаштування температури".
	Дверцята були відчинені впродовж тривалого періоду часу.	Відчиняйте дверцята лише на необхідний час.
	Упродовж останніх 24 годин у пристрій поклали велику кількість теплих продуктів.	Тимчасово переведіть регулятор температури на холодніший режим.
	Пристрій перебуває поруч із джерелом тепла.	Будь ласка, ознайомтеся з розділом "Встановлення і місце розташування".
Накопичення великої кількості льоду на ущільнювачі дверцят.	Ущільнювач дверцят не прилягає щільно до корпусу.	Обережно нагрійте негерметичні ділянки ущільнювача дверцят за допомогою фена (в холодному режимі). Водночас розрівняйте рукою ущільнювач, щоб він щільно прилягав до корпусу пристрою.
Нетипові шуми	Пристрій встановлено нерівно.	Відрегулюйте ніжки, щоб вирівняти пристрій.
	Пристрій торкається стіни або інших предметів.	Трохи відсуньте пристрій.
	Деталь, наприклад, труба, на задній стінці пристрою торкається іншої деталі пристрою або стіни.	Якщо необхідно, обережно відведіть деталь.

Увага! Якщо проблема виникне повторно, зверніться в сервісний центр.

Модель	VFH-N185D70W
Номінальна потужність	110 Вт
Номінальна напруга	~ 220 - 240 В
Номінальна частота	50/60 Гц
Номінальний струм	0,70 А
Кліматичний клас	SN/N/ST
Захист від ураження електрострумом	клас I
Заморожування	17.0 кг / 24 г
Енергоспоживання	0,760 кВт / 24 г
Рівень шуму	42 дБ
Загальний об'єм	285 л
Об'єм камери	274 л
Тип хладагенту	R600A / 68 г
Керування	електронне
Система охолодження	No-frost
Тип розморожування	автоматичний
Кількість контейнерів	4 шт
Кількість полиць на дверях	2 шт
Кільк. полиць мороз. камери	2 шт + (лоток для льоду)
Теплоізоляція	циклопентанова
Габ. розмір камери	600x660x1850 мм
Габ. розмір упаковки	640x690x1931 мм
Вага (+/- 10%) нетто / брутто	72 кг / 78 кг
Колір	білий

ГАРАНТІЙНІ УМОВИ

Звертаємо Вашу увагу, що протягом гарантійного терміну електроприлад буде прийнятий на безкоштовне сервісне обслуговування або ремонт при дотриманні наступних умов:

- Гарантійні зобов'язання здійснюються при наявності правильно заповненого гарантійного талона із зазначенням в ньому дати продажу, серійного номера моделі, печатки (штампу) торгуючої організації, підпису продавця. При відсутності у Вас правильно заповненого гарантійного талона ми будемо змушені відхилити Ваші претензії щодо якості даного виробу.
- Щоб уникнути непорозумінь переконливо просимо Вас перед початком роботи з приладом уважно ознайомитися з керівництвом по експлуатації.
- Звертаємо Вашу увагу на виключно побутове призначення виробу.
- Умови гарантії не передбачають періодичне технічне обслуговування, встановлення та налаштування виробу вдома у власника.
- Гарантійний термін експлуатації виробу становить 36 місяців. Цей строк обчислюється з дня продажу через роздрібну мережу.
- Наші гарантійні зобов'язання поширюються тільки на несправності виявлені протягом гарантійного терміну і обумовлені виробничими, технологічними, та конструктивними дефектами, тобто допущеними з вини компанії-виробника.

БРАЦІЇ ПІВЛІТ

ГАРАНТІЙНИЙ ТАЛОН

Найменування виробу та модель _____

Серійний номер _____

*Підпис
порядкової організації*

Дата продажу _____

Правовою основою даних гарантійних забор'язань є діюче Законодавство

Гарантійний строк експлуатації виробу Зб місяців з дня продажу роздрібною мережею.

Протягом гарантійного терміну, власник має право на безкоштовне усунення несправностей, які є наслідком виробничих дефектів.

Без пред'явлення гарантійного талону та накладної, гарантійний ремонт не проводиться. При неповнійстю заповненому талоні він вилучається сервісним центром, а претензії по якості товару не приймаються.

Товар отриманий в справному стані, без зовнішніх пошкоджень, у повній комплектності, перевірений в моїй присутності, претензій по якості не маю, з умовами гарантійного обслуговування ознайомлений та згодний.

ПІБ _____ Підпис _____

Гарантії забор'язання не поширюються в наступних випадках

Недотримання користувачем положень інструкції по експлуатації та використання виробу не за призначенням.

При наявності механічних пошкоджень корпусу, тріщин, сколів, та пошкоджень, що викликані дією агресивних середовищ, високих температур, а також при попаданні чужорідних тіл і рідин в корпус виробу.

На частини виробу, які вийшли з ладу через несвоєчасне періодичне обслуговування виробу, а також в результаті ремонту виробу, виконаного не в гарантійному сервісному центрі.

При несправностях, викликаних внаслідок нормального зносу виробу.

При несправностях, викликаних внаслідок перенавантаження або неправильного використання, що спричинило вихід з ладу частини виробу.

При спробах самостійного ремонту виробу в гарантійний період.

При відсутності, пошкодженні або зміні серійного номеру на виробі або гарантійному талоні, або при їх неточності.

Гарантійні зобов'язання

Підприємство виробник гарантує нормальну роботу виробу протягом 36 місяців з дня продажу при дотриманні правил експлуатації та обслуговування, передбачених інструкцією з експлуатації.

При виявленні відкритих виробничих дефектів у виробі споживачеві слід звернутися в майстерню гарантійного ремонту, а в разі відсутності такої - в магазин, що продав виріб, для відправки в гарантійний сервісний центр.

- Протягом гарантійного терміну несправності, не викликані порушенням правил експлуатації, усуваються безкоштовно.

- За відсутності на гарантійних талонах дати продажу завіреною печаткою магазину, термін гарантії вираховується з дати випуску виробу. По питанню, пов'язаних з комплектністю і упакування виробу, необхідно звернутися в торгівельну організацію, де була зроблена покупка.

- Гарантійний талон може бути вилучений лише механічним підприємства, що здійснює гарантійний ремонт і лише при усуненні дефекту або ремонту виробу.

- Всі претензії по якості будуть розглянуті лише після перевірки виробу в сервісному центрі.

Сервісні центри «GRUNHELM»

Київ вул. Машингорська, 1 моб. тел. (050) 446-68-23; 498-16-89; 498-14-15	Сіула вул. Мічуріна, 32 моб. тел. (050) 313-78-84; тел. (4725) 2-05-05
Олександрія вул. Кіровоградська, 157 моб. тел. (095) 281-52-04	Суми вул. Пророф'єва, 19 моб. тел. (066) 365-97-03; тел. (0542) 65-86-29
Біла Церква вул. Сичегового провину 72-а моб. тел. (050) 384-84-12	Тернопіль вул. Терстопляна, 30 моб. тел. (097) 700-04-87
Вінниця вул.Чехова 45 моб. тел. (050) 313-81-75	Ужгород вул. О.Блажівна, 1 (генератор "електроадаптер") моб. тел. (050) 359-85-76; тел. (0312) 66-12-90
Ворисенькі вул. Пилипівська, 87 моб. тел. (030) 312-80-17	Умань вул. Леванського, 26а моб. тел. (050) 317-65-30
Гостомель вул. Свято-Покровська 14/П моб. тел. (050) 472-87-56	Харків наб. Сабуровська, 5 моб. тел. (050) 418-66-92; тел. (057) 738-69-37
Дніпро вул. Даринська 27 моб. тел. (050) 418-37-01; (056) 371-21-39	Херсон вул. Полінова, 27 моб. тел. (095) 274-69-41; тел. (0552) 42-30-70
Закарпаття вул. Ватульнік 3/1 моб. тел. (050) 338-09-54	Хмельницький вул. П.Білого, 59 моб. тел. (099) 205-11-26
Запоріжжя вул. Чубанькова, 1 моб. тел. (050) 352-53-81	Хуст вул. Тіроградська, 37 моб. тел. (095) 268-20-77
Івано-Франківськ вул. Шота Руставелі, 1 моб. тел. (095) 283-01-55; тел. (0342) 71-07-91	Черкаси вул. 30 років Перемоги, 5/1 моб. тел. (050) 383-21-06
Івано-Франківськ вул. Шота Руставелі, 1 моб. тел. (095) 283-01-55; тел. (0342) 71-07-91	Чернівецький вул. Яворська, 3а моб. тел. (095) 281-20-52; т. факс (0372) 58-66-02
Кам'янець-Подільський Хмельницьке шосе, 38 м. тел. (095) 284-03-96; тел. (03849) 9-17-73; 9-15-73	Чернівці вул. Букачівська, 45 моб. тел. (050) 312-13-04
Кіровоградська вул. Мелладева, 16 моб. тел. (050) 289-01-99; тел. (2222) 22-72-28	Шепетівка вул. Лазо, 25/1 моб. тел. (050) 312-50-10
Ковель вул. Брестська, 113-В	Шостка вул. Шевченка, 51 моб. тел. (050) 352-22-87
Коростень вул. Шатришанська, 69 моб. тел. (095) 281-43-76	
Коростень вул. Шатришанський вул. Владислава-Младшого 30/3 моб. тел. (050) 435-80-36	
Олександрія вул. Кіровоградська, 157 моб. тел. (095) 281-52-04	
Одеса Новомосковська дорога, 3 моб. тел. (050) 419-43-07; тел. (048) 728-74-80	
Полтава вул. 9 січня, 1 моб. тел. (050) 351-41-69	
Рівне вул. Курчатова, 34; моб. тел. (050) 237-40-93; тел. (0362) 64-23-70	
Сарни вул. Героїв Берестечка, 3	



GRÜNHELM